

**Doppel-
Rückschlagventil
hydraulisch
entsperrbar
60 l/min**

- leckölfreie Ausführung
- Zur einwandfreien Funktion des Gerätes sollten bei dem dazugehörenden Steuerschieber in Mittelstellung die Anschlüsse A und B mit T verbunden sein.

**Double Check
valve
hydraulically
deblockable
60 l/min**

- Leak-free version
- Connections A and B should be connected to T when the respective spool valve is in neutral position, in order to guarantee optimal performance of the device.

**Double clapet
anti-retour
pilotés
hydrauliquement
60 l/min**

- Etanchéité absolue
- Pour un fonctionnement correct de la valve, utiliser des tiroirs de commande pour lesquels les conduits A et B sont reliés au conduit T dans la position médiane.

350 bar

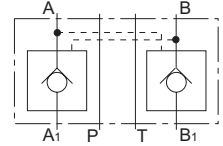

A1H064

Februar '01 / February '01 / Février '01

GRV_Z10__

**Ausführung und
Anschlußgröße**

Zwischenplattenventil
Lochbild nach
ISO4401-05-04-0-94
(NG10)

**Design and
port size**

Modular valve
Master gauge for holes
according to
ISO4401-05-04-0-94
(NG10)

**Modèle et
taille de raccordement**

Valve modulaire
Plan de pose suivant
ISO4401-05-04-0-94
(NG10)



Technische Änderungen vorbehalten. Nachdruck, auch auszugsweise, nur mit unserer schriftlichen Genehmigung.

The right to introduce technical modifications is reserved. No part may be reproduced in any form without permission in writing from the publisher.

Sous réserve de modifications techniques. Toute copie, même partielle, requiert notre accord écrit.

Kenngrößen

Allgemein

Bauart

Sitzventil

Ausführung

Zwischenplattenventil

Anschlußgröße

ISO4401-05-04-0-94 (NG10)

Masse

3,7 kg

Einbaulage

beliebig

Volumenstromrichtung

siehe Symbole

Umgebungstemperaturbereich

min -30 °C, max +50 °C

Hydraulische Kenngrößen

Betriebsdruck

max = 350 bar

Steuerflächenverhältnis

1 : 5

Öffnungsdruck

min. 1 bar

Druckflüssigkeit

Mineralöl nach DIN 51524,
andere Medien auf Anfrage

Druckflüssigkeitstemperaturbereich

min = -25 °C, max = +70 °C

Volumenstrom

max = 60 l/min

Viskositätsbereich

min = 10 mm²/s, max = 600 mm²/s

Verschmutzungsstufe für

Druckmittel

max. Klasse 10 nach NAS 1638 zulässig

Filterempfehlung

Filterrückhalterate $\beta_{25}>75$

Druckabfall

siehe Kennlinien

Characteristics

General

Type

Poppet valve

Design

Modular valve

Port size

ISO4401-05-04-0-94 (NG10)

Weight (mass)

3,7 kg

Installation

arbitrary

Flow direction

see symbols

Ambient temperature range

min -30 °C, max +50 °C

Hydraulic characteristics

Operating pressure

max = 350 bar

Progression ratio

1 : 5

Opening pressure

min. 1 bar

Hydraulic medium

Mineral oil according to DIN 51524,
other media on request

Pressure media temperature range

min = -25 °C, max = +70 °C

Volume flow

max = 60 l/min

Viscosity range

min = 10 mm²/s, max = 600 mm²/s

Contamination level for pressure

medium

max. class 10 according to NAS 1638

Filter

Retention rate $\beta_{25}>75$

Pressure drop

see characteristic curves

Caractéristiques

Généralités

Type

à clapet

Modèle

Valve modulaire

Taille de raccordement

ISO4401-05-04-0-94 (NG10)

Masse

3,7 kg

Position de montage

indifférente

Sens d'écoulement

voir symbole

Plage de température ambiante

min -30 °C, max +50 °C

Caractéristiques hydrauliques

Pression de service

max = 350 bar

Rapport de pilotage

1 : 5

Pression d'ouverture

min. 1 bar

Fluide hydraulique

Huile minérale DIN 51524,
autres sur demande

Plage de température du fluide hydraulique

min = -25 °C, max = +70 °C

Débit

max = 60 l/min

Plage de viscosité

min = 10 mm²/s, max = 600 mm²/s

Degré de pollution

max. classe 10 suivant NAS 1638
admissible

Filtration recommandée

Taux de filtration $\beta_{25}>75$

Perte de charge

voir courbes

Abmessungen (mm)

Dimensions (mm)

Dimensions (mm)

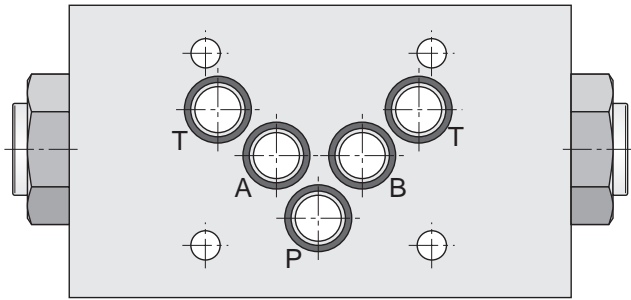

Ventilseite / Valve mounting / Face de montage de la valve

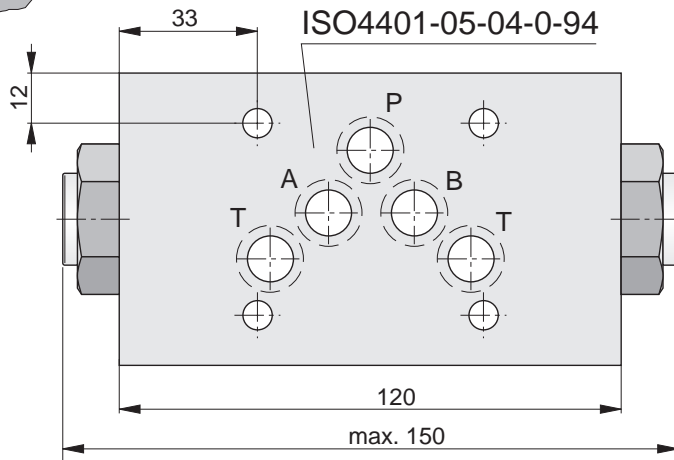
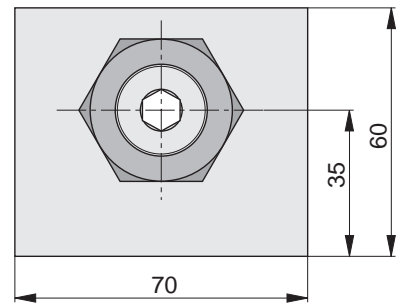
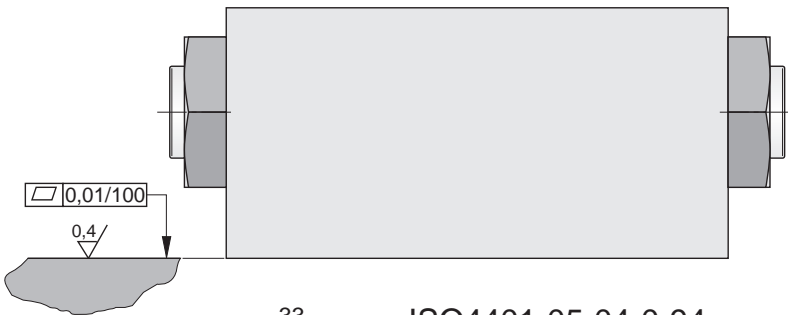

Δp -Q-Kennlinie

gemessen bei 50 °C Öltemperatur,
Viskosität 35 mm²/s, Toleranz ± 5 %

Δp -Q-characteristic curve

Oil temperature +50 °C,
Viscosity 35 mm²/s, deviation ± 5 %

Courbe caractéristique Δp -Q

Température de l'huile +50 °C,
Viscosité 35 mm²/s, Tolérance ± 5 %

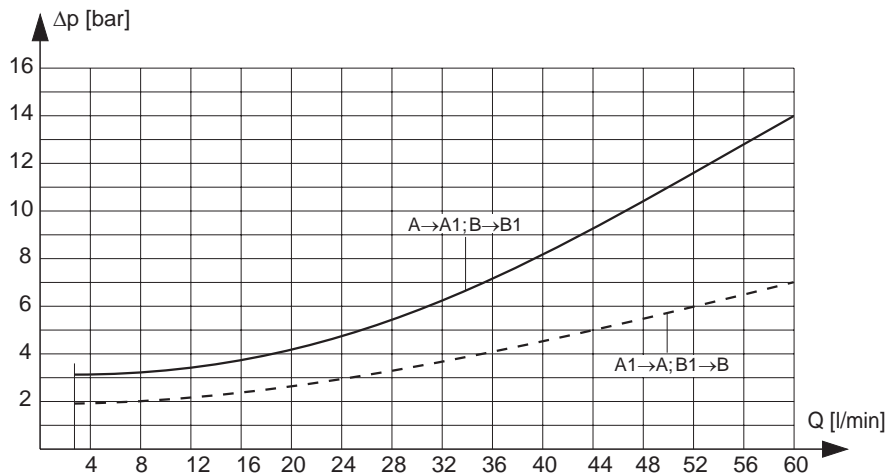

Bestellangaben

Serienkennzeichnung siehe
Basisinformationen

Typenbezeichnung
Type code
Code d'identification

Order instructions

Production code see
basic informations

GRV	2	Z10N	C
	1		2

Indications de commande

Numéro de série voir
informations générales

Bestellbeispiel
Ordering example
Spécifications de commande

1 Anzahl der Rückschlagventile Number of check valves Nombre de clapets anti-retour

1 Einfachwirkend (nur bei A-
oder B-Ausführung)
Single acting (only type A or B)
Clapet simple (seulement
pour le type A ou B)

2 Doppeltwirkend (nur bei C-
Ausführung)
Double acting (only type C)
Clapet double (seulement
pour le type C)

2 Wirkend in den Leitungen Control in the line Agissant sur conduits

A Rückschlag in A-Leitung
Check valve in A-line
Clapet anti-retour sur A

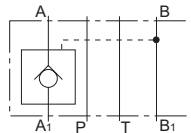

B Rückschlag in B-Leitung
Check valve in B-line
Clapet anti-retour sur B

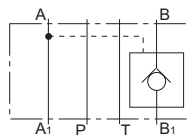

C Rückschlag in den Leitungen
A und B
Check valve in A- and B-line
Clapet anti-retour sur A et B

